

dji MIC

Instrukcja obsługi

v1.0 2021.12

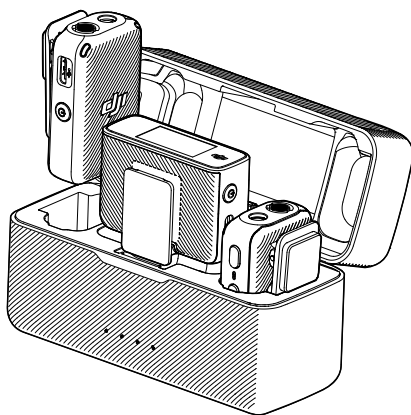

Wyszukiwanie słów kluczowych

Wyszukaj słowa kluczowe, takich jak „akumulator” i „instalacja”, aby znaleźć temat. Jeśli czytasz ten dokument za pomocą programu Adobe Acrobat Reader, aby rozpocząć wyszukiwanie naciśnij klawisze Ctrl+F w systemie Windows lub Command+F w systemie Mac.

Przechodzenie do tematu

Zobacz pełną listę tematów w spisie treści. Kliknij temat, aby przejść do tej sekcji.

Drukowanie tego dokumentu

Ten dokument obsługuje drukowanie w wysokiej rozdzielczości.

Treść

Wprowadzenie	2
Nadajnik systemu DJI Mic	2
Odbiornik systemu DJI Mic	2
Etui do ładowania	3
Obsługa	6
Łączenie	6
Korzystanie z systemu DJI Mic	6
Obsługa ekranu dotykowego OLED	7
Nagrywanie z nadajnika	9
Plik dźwiękowy	10
Aktualizacja oprogramowania sprzętowego	10
Obsługa etui do ładowania	10
Dane techniczne	11
Informacje posprzedażowe	12

Wprowadzenie

DJI™ Mic to dwukanałowy bezprzewodowy system mikrofonowy mający dwa nadajniki i jeden odbiornik, który może nagrywać jednocześnie dwa źródła dźwięku z odległości do 250 m*. Nadajnik ma wbudowany mikrofon wielokierunkowy, obsługuje zewnętrzny mikrofon oraz może zostać przymocowany do ubrania lub w dowolnym miejscu w pobliżu źródła dźwięku. 8 GB wewnętrznej pamięci DJI Mic pozwala nagrywać dźwięk nawet przez 14 godzin**.

Odbiornik ma ekran dotykowy OLED, na którym użytkownicy mogą wyświetlać bieżącą głośność, siłę sygnału bezprzewodowego, ustawienia wzmocnienia dźwięku, tryby nagrywania i wiele innych. Port rozszerzeń pozwala podłączyć odbiornik do kamery lub telefonu komórkowego i osiągnąć wysokiej jakości dźwięk. Odbiornik można również podłączyć do komputera i używać go jako mikrofonu, a port monitora pozwala na monitorowanie dźwięku na bieżąco. Zapewnione etui do ładowania umożliwia jednocześnie ładowanie nadajników i odbiornika oraz ich automatyczne łączenie.

* Testowane w środowisku zewnętrznym wolnym od przeszkód.

** Testowane z częstotliwością próbkowania 48 000 Hz i 24-bitowym formatem mono WAV.

Nadajnik systemu DJI Mic

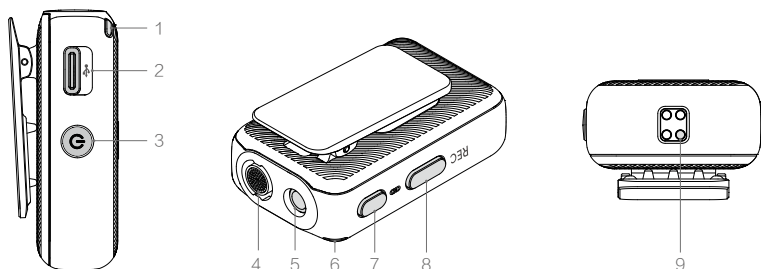

1. Wskaźnik stanu systemu

Wskazuje stan połączenia z odbiornikiem i poziom naładowania akumulatora nadajnika.

Sposób migania	Opisy
Stan połączenia	
Świeci	Połączono z odbiornikiem
Miga powoli	Odłączono od odbiornika
Miga szybko	Łączenie
Miga na przemian na czerwono i zielono	Aktualizowanie oprogramowania sprzętowego
Opisy poziomu naładowania akumulatora	
Świeci na zielono	Poziom naładowania akumulatora $\geq 20\%$
Świeci na czerwono	Poziom naładowania akumulatora $< 20\%$
Poziom naładowania akumulatora podczas ładowania	
Miga powoli na zielono	Poziom naładowania akumulatora: 0~25%
Miga dwa razy na zielono	Poziom naładowania akumulatora: 26~50%
Miga trzy razy na zielono	Poziom naładowania akumulatora: 51~75%
Miga cztery razy na zielono	Poziom naładowania akumulatora: 76~100%
Wyłączone	W pełni naładowany

2. Port danych (USB-C)

Do kopiowania dźwięku lub aktualizacji oprogramowania sprzętowego (po podłączeniu do komputera). Może być również używany do ładowania.

3. Przycisk zasilania

Naciśnij i przytrzymaj, aby włączyć lub wyłączyć zasilanie. Naciśnij dwukrotnie, aby wyciszyć.

4. Mikrofon wewnętrzny

Do nagrywania dźwięku.

5. Wejście TRS 3,5 mm

Do podłączania mikrofonu zewnętrznego. NIE podłączać mikrofonu do zasilacza 24 V lub 48 V.

6. Dioda LED stanu nagrywania

Wskazuje stan rejestrowania w nadajniku.

Sposób migania	Opisy
Świeci na czerwono	Nagrywanie
Miga na czerwono	Wyciszenie
Wyłączone	Nagrywanie nie jest prowadzone

7. Przycisk łączenia

Naciśnij i przytrzymaj, aby rozpocząć łączenie z odbiornikiem. Po podłączeniu odbiornika do telefonu komórkowego oraz odbiornika z nadajnikiem naciśnij raz, aby zrobić zdjęcie albo rozpocząć lub zatrzymać nagrywanie na telefonie komórkowym (obsługuje tylko telefony komórkowe, w których przycisk głośności może posłużyć do zrobienia zdjęcia albo rozpoczęcia lub zatrzymania nagrywania wideo).

8. Przycisk nagrywania

Naciśnij raz, aby rozpocząć albo zatrzymać nagrywanie.

9. Podkładka do ładowania

Ładowanie rozpocznie się po podłączeniu nadajnika z podkładką do ładowania w etui do ładowania. Ponadto nadajnik automatycznie połączy się wówczas z umieszczonym w etui do ładowania odbiornikiem.

Odbiornik systemu DJI Mic

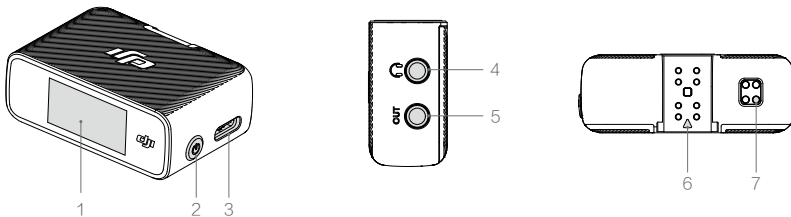

1. Ekran dotykowy OLED

Wyświetla informacje, takie jak bieżącą głośność, poziom naładowania akumulatora odbiornika i nadajnika, stan ładowania, siła sygnału bezprzewodowego, ustawienia wzmocnienia dźwięku i tryby nagrywania. Przesuń ekran w dół lub w górę, aby uzyskać dostęp do ustawień.

2. Przycisk zasilania

Naciśnij i przytrzymaj, aby włączyć lub wyłączyć zasilanie. Naciśnij raz, aby zablokować lub odblokować ekran.

3. Port danych (USB-C)

Po podłączeniu do komputera może posłużyć do aktualizacji oprogramowania sprzętowego lub pozwolić na użycie systemu jako mikrofonu komputera. Może być również używany do ładowania.

4. Port monitora

Do podłączenia słuchawek TRS 3,5 mm w celu monitorowania nagrywania przez nadajnik.

5. Wyjście TRS 3,5 mm

Dla wyjścia audio do kamery. NIE podłączać do urządzenia z wyjściem 24 V lub 48 V.

6. Port rozszerzeń

Do połączenia z telefonem komórkowym za pomocą przejściówki do telefonu komórkowego lub połączenia z aparatem za pomocą płytek przejściówki.

7. Podkładka do ładowania

Ładowanie rozpocznie się po podłączeniu odbiornika z podkładką do ładowania w etui do ładowania. Ponadto odbiornik automatycznie połączy się wówczas z umieszczonym w etui do ładowania nadajnikiem.

Etui do ładowania

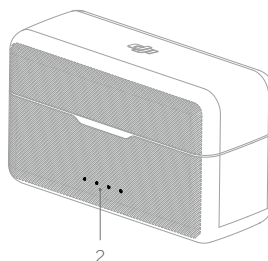
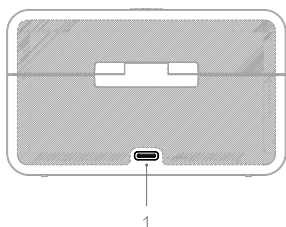

1. Port ładowania USB-C

Do ładowania etui do ładowania.









































2. Diody LED poziomu naładowania akumulatora

Wskazuje poziom naładowania akumulatora etui do ładowania.

Dioda LED świeci

Dioda LED miga

Dioda LED nie świeci

LED1	LED2	LED3	LED4	Poziom naładowania akumulatora podczas ładowania (diody LED migają kolejno)
				76~99%
				51~75%
				26~50%
				≤25%
				W pełni naładowane (zasilanie wyłączone)
LED1	LED2	LED3	LED4	Poziom naładowania akumulatora
				76~100%
				51~75%
				26~50%
				10~25%
				<10%

Obsługa

Łączenie

Nadajniki i odbiornik są domyślnie połączone. Jeśli nadajnik i odbiornik są odłączone, należy wykonać poniższe czynności.

1. Umieść nadajniki i odbiornik w etui do ładowania tak, aby automatycznie się połączyły.
2. Włącz nadajnik i odbiornik, naciśnij i przytrzymaj przycisk łączenia na nadajniku, przesuń palcem w dół po ekranie odbiornika, wybierz opcję Settings (Ustawienia) oraz przewiń palcem i dotknij opcji Link Device (Połącz urządzenie). Dioda LED stanu zaświeci się na zielono, sygnalizując pomyślne połączenie.

Korzystanie z systemu DJI Mic

Nadajnik

Nadajnik można klipsem magnetycznym przymocować do ubrania albo stabilnej powierzchni. Klips może również posłużyć do przymocowania nadajnika do ubrań.

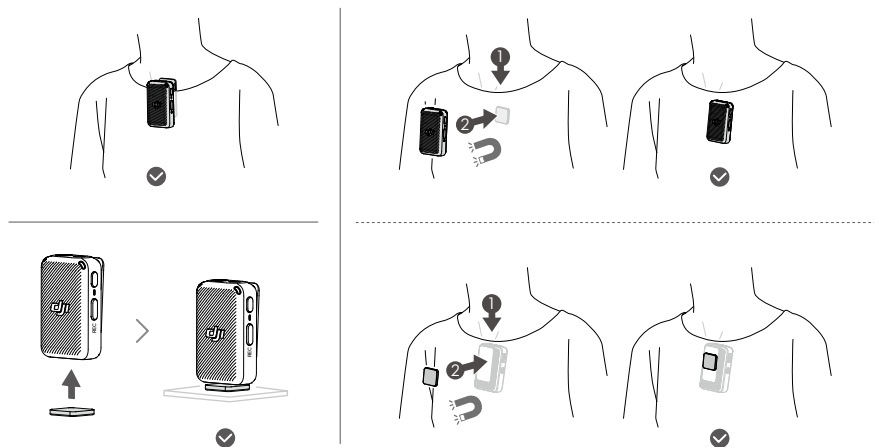

Podczas używania nadajnika poza pomieszczeniem albo w wietrznym otoczeniu, zalecamy użycie osłony przeciwwiatrowej. Przymocuj osłonę przeciwwiatrową do nadajnika, dopasowując ją do mikrofonu wewnętrznego i obracając tak, aby ją wpasować na miejsce.

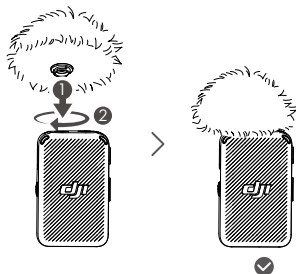

Odbiornik

1. Używanie z kamerą

Aby nagrać dźwięk i przesać go do kamery, podłącz odbiornik do kamery za pomocą płytki przejściówki i podłącz go do portu mikrofonu kamery za pomocą dostarczonego kabla kamery.

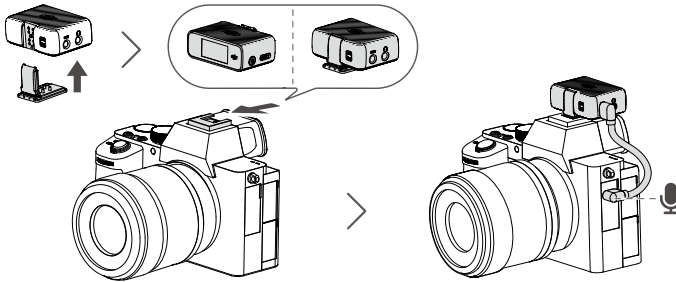

⚠ Aby uniknąć zniekształceń dźwięku, zmniejsz głośność w kamerze.

2. Używanie z telefonem komórkowym

Aby nagrywać dźwięk i przesyłać go do telefonu komórkowego, podłącz odbiornik do telefonu za pomocą przejściówki telefonu komórkowego. Po odłączeniu odbiornika od telefonu komórkowego można odtworzyć dźwięk.

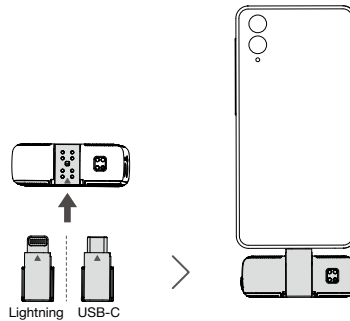

- ⚠**
- Po podłączeniu odbiornika do przejściówki do telefonu komórkowego port wyjściowy TRS 3,5 mm odbiornika nie może wysyłać sygnału.
 - Po podłączeniu odbiornika do przejściówki do telefonu komórkowego ze złączem Lightning dostępny jest wyłącznie tryb mono.
 - Po podłączeniu odbiornika do telefonu komórkowego głośnik telefonu komórkowego nie emituje dźwięku. Zamiast tego można użyć słuchawek lub głośnika Bluetooth.

3. Używanie z komputerem

Aby użyć odbiornika jako mikrofon do komputera, podłącz odbiornik do komputera przez port USB-C.



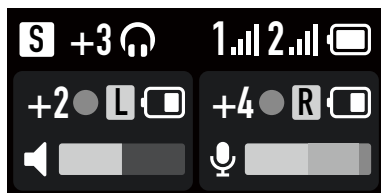

-  Za pomocą standardowego kabla do ładowania połącz system DJI Mic z komputerem i wprowadź na komputerze odpowiednie ustawienia.

Obsługa ekranu dotykowego OLED





Strona główna



Górna część ekranu wskazuje status odbiornika.

-  : tryb nagrywania. Do wyboru są opcje S (stereo), M (nono) i Ms (mono ze ścieżką bezpieczeństwa).
- +3** : wskazuje wzmacnienie dźwięku w odbiorniku.
-  : wskazuje, że podłączono słuchawki zewnętrzne.
- 1**  : wskazuje siłę sygnału bezprzewodowego między nadajnikiem 1 i odbiornikiem. Jeśli podłączono tylko jeden nadajnik, wyświetlane będą informacje dotyczące jednego nadajnika.
- 2**  : wskazuje siłę sygnału bezprzewodowego między nadajnikiem 2 i odbiornikiem.
-  : wskazuje poziom naładowania akumulatora odbiornika.

Środkowa część ekranu wskazuje stan nadajników.

- +2 / +4** : wskazuje wzmacnienie dźwięku w nadajniku.
-  : wskazuje na trwające nagrywanie dźwięku.
-  : wskazuje kanał dźwięku.
-  : wskazuje poziom naładowania akumulatora nadajnika.

U dołu ekranu wyświetlana jest bieżąca głośność.

-  " Wskazuje głośność mikrofonu wewnętrznego.
-  " Wskazuje, że głos jest wyciszony.
-  " Wskazuje głośność mikrofonu zewnętrznego.

Ustawienia

Przesunięcie w dół

Przesuń palcem w dół od góry ekranu, aby uzyskać dostęp do ustawień, przesuń palcem w lewo lub w prawo, aby wybrać opcję, i przesuń w górę, aby wrócić do poprzedniego ekranu.

Ustawienia trybu nagrywania

Do wyboru są opcje S (stereo), M (nono) i Ms (mono ze ścieżką bezpieczeństwa).

M Mono: W trybie mono dźwięk nagrany przez oba nadajniki będzie zapisany w jednym kanale.

M Mono ze ścieżką bezpieczeństwa: Dźwięk będzie rejestrowany z -6 dB na wypadek, gdyby główna ścieżka została zniekształcona z powodu nagłego wzrostu głośności.

S Stereo: W trybie stereo dźwięk zostanie rozdzielony na lewy i prawy kanał.

🔊 Wzmocnienie RX: do zmniejszenia, jeśli dźwięk jest zniekształcony.

🔊 Monitorowanie głośności: Dotknij, aby dostosować głośność w odbiorniku.

🔊 Ustawienia ogólne

🔊 **Odcięcie niskich dźwięków:** Po włączeniu opcji Odcięcie niskich dźwięków dźwięki o częstotliwości 150 Hz lub niższej zostaną odfiltrowane.

🔊 **Powiadomienie wibracjami:** Włącz lub wyłącz powiadomienie wibracjami. Po włączeniu opcji Powiadomienia wibracjami nadajnik będzie wibrować w poniższych sytuacjach.

Obsługa	Wibracje
Włączenie zasilania	Wibruje krótko
Wyłączenie zasilania	Wibruje długo
Rozpoczęcie nagrywania	Wibruje krótko
Zatrzymanie nagrywania	Wibruje dwukrotnie

🔊 **Połącz urządzenie:** Dotknij, aby połączyć nadajnik i odbiornik.

🔊 **Wzmocnienie w nadajniku:** Dotknij, aby dostosowywać na bieżąco wzmocnienie wejścia nadajnika do głośności. Gdy pasek głośności zmieni kolor na czerwony, zmniejsz wzmocnienie. Pamiętaj, że wzmocnienie dźwięku w nadajniku wpłynie na głośność zarejestrowanego dźwięku.

🔊 **Jasność:** Dotknij, aby zmienić jasność ekranu.

🔊 **Język:** Zawartość na ekranie może być wyświetlana w następujących językach: angielski, chiński uproszczony, chiński tradycyjny, japoński, koreański, tajski, niemiecki, hiszpański, francuski, portugalski, włoski, rosyjski, turecki, indonezyjski i polski.

🔊 **Data i godzina:** Ustaw datę i godzinę dla pliku nagrywania.

🔊 **Przywróć:** Dotknij, aby przywrócić ustawienia domyślne.

🔊 **Wersja:** Sprawdź numer seryjny, wersję oprogramowania sprzętowego odbiornika i wersję oprogramowania sprzętowego podłączonego nadajnika.

🔊 **Informacje o zgodności:** Wyświetl informacje o zgodności.

Przesunięcie w górę

Przesuń palec w górę od dołu ekranu, aby wyświetlić elementy do sterowania nagrywaniem i użyć ich, włączając lub wyłączając wyciszenie i wyświetlić pozostały czas nagrywania. Przesuń palcem w górę od dołu po lewej stronie ekranu, aby dostosować ustawienia nadajnika 1, i po prawej stronie ekranu, aby dostosować ustawienia nadajnika 2.

Nagrywanie z nadajnika

Po włączeniu nadajnika naciśnij przycisk nagrywania jeden raz, aby rozpocząć nagrywanie, i naciśnij ponownie, aby przerwać.

Nadajnik rejestruje audio w formacie 24-bitowego monofonicznego pliku WAV. Przy nagrywaniu przez dłuższy czas plik będzie automatycznie dzielony na 30-minutowe fragmenty. Maksymalny czas nagrywania wynosi około 14 godzin. W razie dalszego trwania nagrywania, gdy pamięć zostanie zapelniona, nowo nagrywany dźwięk nadpisze starsze nagrania.

Plik dźwiękowy

Po podłączeniu nadajnika do komputera nagrany dźwięk można wyeksportować lub usunąć. Można go też sformatować za pomocą odbiornika.

Aktualizacja oprogramowania sprzętowego

Jeśli dostępne jest nowe oprogramowanie sprzętowe, należy je wprowadzić, podłączając oddzielnie nadajnik i odbiornik do komputera.

Jak zaktualizować oprogramowanie sprzętowe:

1. Oprogramowanie sprzętowe można pobrać ze strony www.dji.com/mic/downloads.
2. Podłącz nadajnik lub odbiornik do komputera za pomocą dostarczonego kabla USB-C.
3. Umieść pobrany plik .bin w pakiecie aktualizacji oprogramowania sprzętowego w katalogu głównym nadajników i odbiornika.
4. Po odłączeniu od komputera nadajniki i odbiornik rozpoczną automatycznie aktualizację oprogramowania sprzętowego.

Jeśli aktualizacja oprogramowania sprzętowego nie powiedzie się, pobierz oprogramowanie sprzętowe ponownie, uruchom ponownie odbiornik lub nadajnik i powtórz powyższe kroki. Po zakończeniu aktualizacji oprogramowania sprzętowego sprawdź wersję oprogramowania sprzętowego na odbiorniku, aby upewnić się, że aktualizacja powiodła się.

Obsługa etui do ładowania

Zalecamy ładowanie etui do ładowania przy użyciu ładowarki 5 V / 2 A. Etui do ładowania ma wbudowany akumulator o pojemności 1800 mAh. Aby rozpocząć ładowanie, umieść nadajnik i odbiornik w etui do ładowania. Przy otwartym etui do ładowania odbiornik wyświetla poziom naładowania akumulatora trzech urządzeń oraz pozostały czas nagrywania przez nadajnik. Nadajnik i odbiornik po wyjęciu z etui ładującego zostaną włączone. Całkowity czas pracy używanych razem nadajników, odbiornika i etui do ładowania wynosi około 15 godzin.

Prześciówkę do telefonu komórkowego i do płytki można umieścić w etui do ładowania ładującym zamontowanej na odbiorniku albo nie zamontowanej.

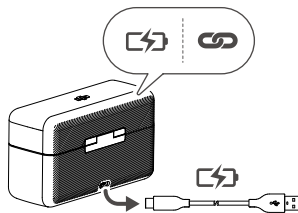
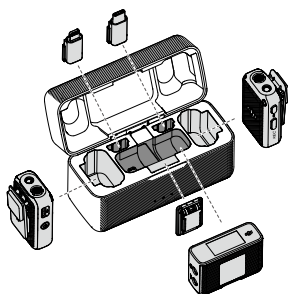

Dane techniczne

Nazwa	Nadajnik systemu DJI Mic
Model	AST01
Wymiary	47,3 × 30,4 × 20,0 mm
Waga	30 g
Tryb bezprzewodowy	GFSK 1 Mb/s i 2 Mb/s
Moc nadajnika (EIRP)	<20 dBm
Częstotliwość pracy	2400–2483,5 MHz
Typ akumulatora	LiPo 1S
Pojemność	320 mAh
Energia	1,23 Wh
Napięcie	3,85 V
Temperatura ładowania	Od 5° do 45°C
Temperatura pracy	Od -10° do 45°C
Czas ładowania	1 h 10 min
Czas pracy	5 h 30 min
Kierunki działania mikrofonu	Dookólna
Pasma przenoszenia	Wyłączone odcięcie niskich dźwięków: 50 Hz – 20 KHz Włączone odcięcie niskich dźwięków: 150 Hz – 20 KHz
Maksymalny poziom ciśnienia akustycznego (SPL)	114 dB SPL
Maksymalny poziom wejścia (3,5 mm)	-17 dBV (THD < 0,1%)
Równoważny szum	23 dBA
Zasilanie wyjściowe interfejsu monitora	Maksymalna moc wyjściowa 22 mW przy 1 kHz, 32Ω

Nazwa	Odbiornik systemu DJI Mic
Model	ASR01
Wymiary	47,4 × 32,2 × 17,4 mm
Waga	24,9 g
Tryb bezprzewodowy	GFSK 1 Mb/s i 2 Mb/s
Moc nadajnika (EIRP)	<20 dBm
Częstotliwość pracy	2400–2483,5 MHz
Typ akumulatora	LiPo 1S
Pojemność	320 mAh
Energia	1,23 Wh
Napięcie	3,85 V
Temperatura ładowania	Od 5° do 45°C
Temperatura pracy	Od -10° do 45°C
Czas ładowania	1 h 10 min
Czas pracy	5 godz.

Nazwa	Etui do ładowania
Model	ASB01
Wymiary	103,1 × 61,9 × 41,5 mm
Waga	162,2 g
Typ akumulatora	LiPo 1S
Pojemność	1800 mAh
Energia	10 Wh
Napięcie	3,87 V
Temperatura ładowania	Od 5° do 45°C
Temperatura pracy	Od 5° do 45°C
Czas ładowania	2 h 40 min
Czas pracy	Pełne ładowanie trzech urządzeń jednocześnie x1,8

Informacje posprzedażowe

Odwiedź stronę <https://www.dji.com/support>, aby dowiedzieć się więcej na temat zasad obsługi posprzedażnej, usług naprawczych i wsparcia.

Treść może ulec zmianie.

Pobierz najnowszą wersję z
<https://www.dji.com/mic>

Jeśli masz jakiegokolwiek pytania dotyczące tego dokumentu, skontaktuj się z firmą DJI, wysyłając wiadomość na adres DocSupport@dji.com.

Copyright © 2021 DJI Wszelkie prawa zastrzeżone.